



Качели-весы/карусель

Артикул: SE-06

Руководство пользователя



ОБЩИЕ ПРАВИЛА ТЕХНИКИ БЕЗОПАСНОСТИ

В целях предотвращения травмирования и/или повреждения имущества необходимо следовать приведённым ниже инструкциям и рекомендациям:

1. Перед началом использования внимательно прочитайте все разделы данного руководства.
2. Не используйте другие запасные части, кроме тех, которые имеются в комплекте и/или одобрены производителем.
3. Не подходит для детей младше 3 лет, так как в комплект входят мелкие детали.
4. Данное оборудование может собирать и проверять только взрослый человек.
5. Сохраните данную инструкцию для дальнейшего использования.
6. Предназначен только для домашнего использования на открытом воздухе.
7. Убедитесь, что все болты и гайки плотно затянуты, если нужно, затяните их.
8. Проверьте все покрытия и болты на наличие острых краев и замените их при необходимости.
9. Установите данное оборудование на ровную поверхность как минимум в 2 метрах от любой постройки или преграды, таких как: забор, гараж, дом, свисающие ветки, верёвки для сушки белья или электрические провода.
10. Не допускайте других людей в пределы действия оборудования при использовании.
11. НЕ УСТАНАВЛИВАЙТЕ качели на бетоне, асфальте или любой твердой поверхности вблизи острых предметов, которые могут поцарапать и повредить поверхность изделия.
12. Не затягивайте полностью все гайки и болты до полной сборки, это облегчит процесс сборки и позволит исправить любые допущенные ошибки.
13. Всегда присматривайте за детьми во время их игры на качели.
14. Данное изделие не предназначено для взрослых. Одновременно на качелях могут находиться НЕ БОЛЕЕ 2 детей. Не превышайте МАКСИМАЛЬНО РАЗРЕШЕННУЮ НАГРУЗКУ для одного сиденья в 35 кг.
15. НЕ РАЗРЕШАЙТЕ детям становиться на сиденья и перегружать качели.
16. НЕ РАЗРЕШАЙТЕ детям слезать с сидений до полной остановки качелей.
17. НЕ ДОПУСКАЙТЕ, чтобы во время игры дети носили слишком свободную, мешковатую одежду (а также капюшоны). Дети могут запутаться в такой одежде и не освободятся самостоятельно.
18. НЕ ПОЗВОЛЯЙТЕ детям забираться на данное оборудование там, где не положено.
19. Постоянно проверяйте изделие на износ и отсутствие повреждений. При необходимости прекратите пользоваться изделием, пока неисправные детали не будут заменены.
20. Прежде, чем начать использование, удалите все упаковочные материалы, включая вакуумную плёнку, полиэтилен, картон, подкладку и т.д
21. Данный продукт предназначен для домашнего использования и не может применяться в коммерческих целях в игровых фитнес-центрах, детских садах и т.п.
22. Несоблюдение при сборке требований данной инструкции может привести к серьёзным травмам пользователя.
23. Храните данную инструкцию в надёжном месте на случай, если понадобится обратиться к ней впоследствии.
24. Подходит для детей в возрасте 3 – 10 лет.
25. Не кладите руки вблизи движущихся частей устройства.

СПЕЦИФИКАЦИЯ

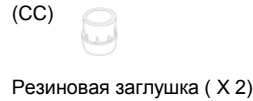
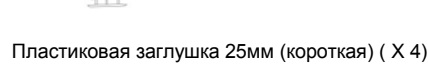
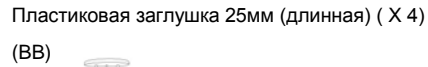
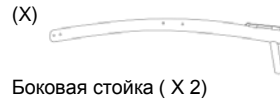
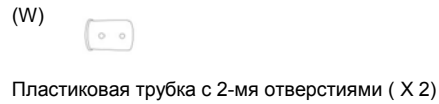
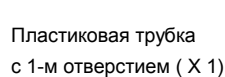
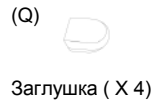
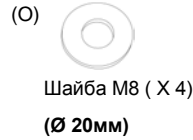
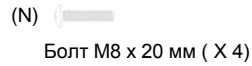
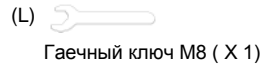
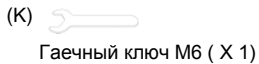
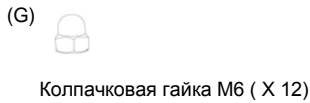
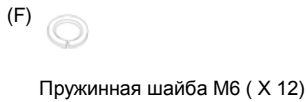
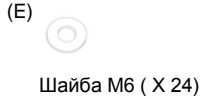
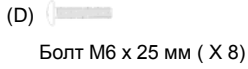
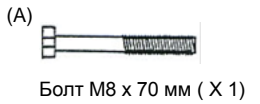
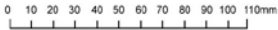

НЕОБХОДИМЫЕ ИНСТРУМЕНТЫ

1. Отвёртка



2. Комбинированный ключ на 10



3. Комбинированный ключ на 13



Этапы сборки

ШАГ 1: Сборка опорной конструкции

- 1 - 1. Переверните опору (P) и установите заглушки (Q) на каждую из 4-х ножек опоры (P). Закрепите заглушки с помощью болтов (M) - по 2 болта на каждую заглушку.

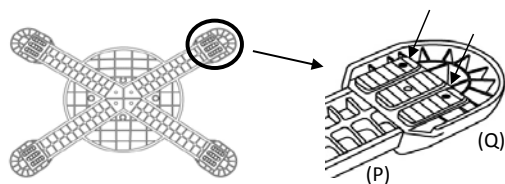

* Крепёжные болты (M) устанавливаются в отверстия, расположенные с нижней стороны заглушки (Q).

- 1 - 2. Верните опору (P) в исходное положение, затем вставьте нижнюю опорную трубку (R) в центральное отверстие опоры (P).

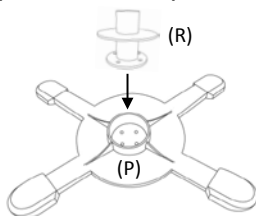

- 1 - 3. Переверните конструкцию, полученную в шаге 1-2, вверх ногами, удерживая при этом нижнюю опорную трубку (R), чтобы она не выпала из отверстия. Закрепите трубку с помощью следующего комплекта крепежей: болта M8 x 20 мм (N), пружинной шайбы M8 (I) и шайбы M8 (O).

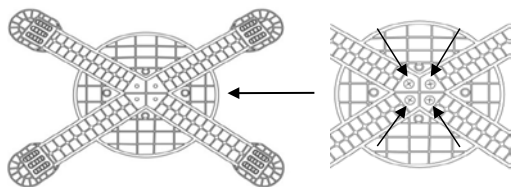

* Перед установкой болтов убедитесь, что все четыре отверстия на опоре и нижней опорной трубке совпадают.

- 1 - 4. Верните конструкцию в исходное положение, затем установите пластиковую трубку (T) поверх нижней опорной трубки (R).

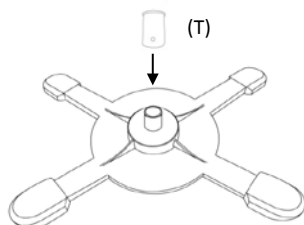

ШАГ 2: Сборка центральной стойки

2 - 1. Вставьте подшипники (U) в основную стойку (V). См. рисунок ниже.

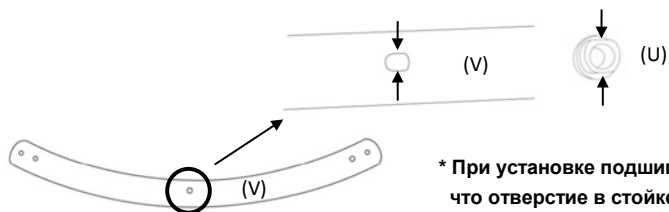

2 - 2. Прикрепите верхнюю опорную трубку (S) к основной стойке (V) с помощью болта М8 х 70 мм (А), 2-х шайб М8 (Н), пружинной шайбы М8 (I) и колпачковой гайки М8 (J).

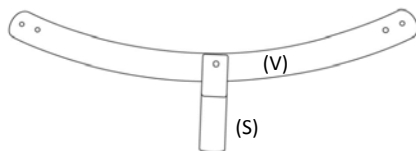

2 - 3. Вставьте стойку в опорную конструкцию, полученную в шаге 1 - 4.

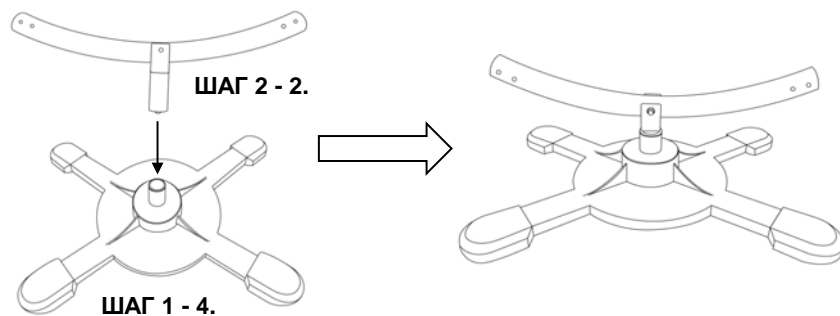

2 - 4. Установите пластиковые трубки (W) с обеих сторон основной стойки (V).

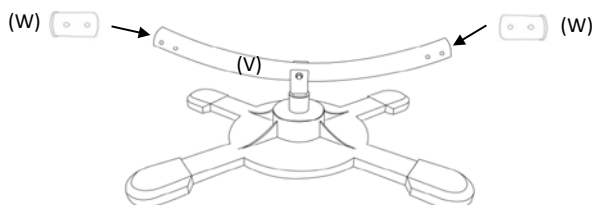

★ ПРИМЕЧАНИЕ: Убедитесь, что отверстия в пластиковых трубках (W) совпадают с отверстиями основной стойки (V).

ШАГ 3: Установка сидений

- 3 - 1. Установите пластиковую заглушку 42мм (DD) с наружной стороны боковой перекладины (X), а резиновую заглушку (CC) - на опорную трубку сиденья. Повторите вышеуказанные действия для второй боковой стойки.



- 3 - 2. Установите сиденья (Z) на боковые стойки (X) и закрепите их с помощью 4-х комплектов крепежей: болтов М6 х 25 мм, шайб М6 (Е), пружинных шайб (F) и колпачковых гаек (G).

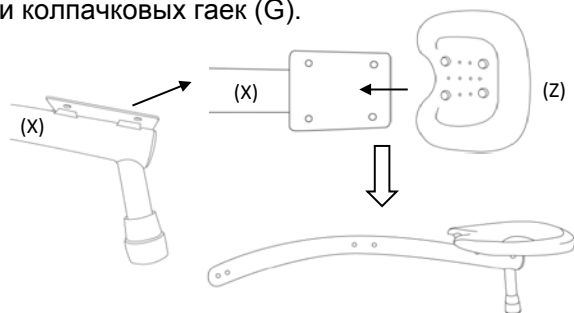

ШАГ 4: Крепление поручней

- 4 - 1. Установите длинные пластиковые заглушки 25 мм (AA) на вершины поручней (Y) - с той стороны, где расположены поролоновые накладки. На второй конец поручней (Y) установите короткие заглушки (BB).

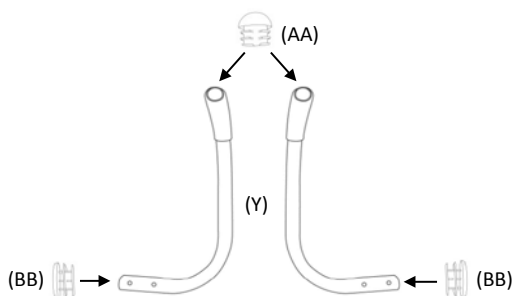

- 4 - 2. Прикрепите ручки (Y) к боковой стойке (X) с помощью 2-х комплектов крепежей: болтов М8 x 104 мм (В), шайб М8 (Н), пружинных шайб М8 (I) и колпачковых гаек М8 (J).

ВИД СВЕРХУ

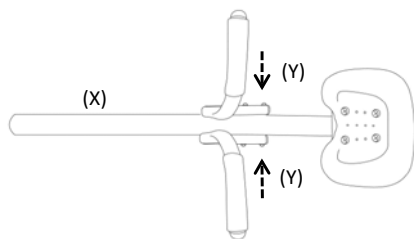

ВИД СБОКУ

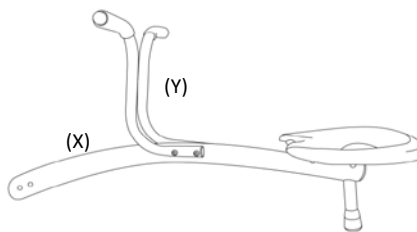

- 4 - 4. Вставьте боковые стойки (X) в основную стойку (V) и закрепите их с помощью 2-х болтов М6 x 60 мм (С), 4-х шайб М6 (Е), 2-х пружинных шайб М6 (F) и 2-х колпачковых гаек М6 (G).

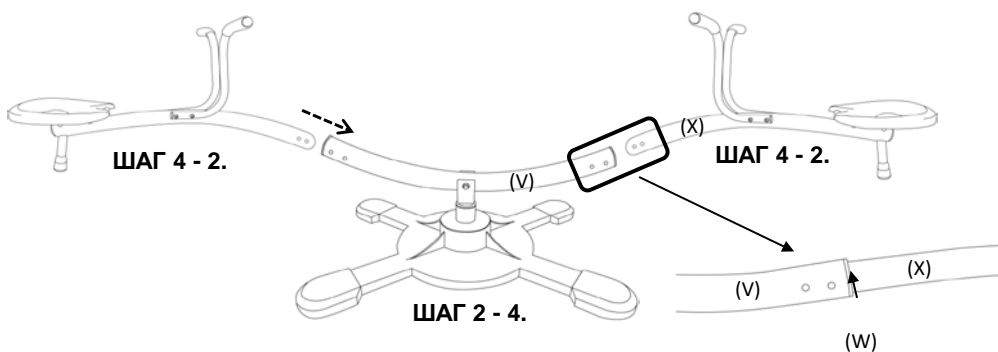

- ★ **ПРИМЕЧАНИЕ:** Перед установкой крепежа проверьте, чтобы отверстия пластиковой трубки (W) и основной стойки (V) совпадали с отверстиями боковой перекладины (X).

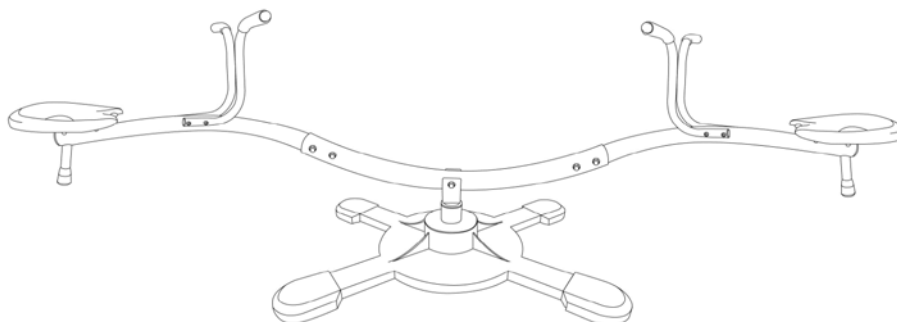

Уход и техническое обслуживание

1. Данное оборудование может собирать и проверять только взрослый человек.
2. Перед каждым использованием проверяйте, надёжно ли затянуты все гайки и болты; все изношенные, повреждённые или утерянные детали следует заменить.
НЕ ПЫТАЙТЕСЬ чинить сломанные детали.
3. Регулярно проверяйте, надёжно ли закреплены сиденья, стальные трубки и другие детали; замените детали, если это необходимо.
4. При необходимости удалите изношенные/повреждённые детали. Не используйте оборудование до тех пор, пока не будет найдена замена.
5. Перед началом работы с оборудованием смажьте все металлические подвижные части.
Регулярно выполняйте смазку деталей непосредственно во время использования изделия.
6. Расположение качелей:
 - (а) Установите данное оборудование на ровную поверхность как минимум в 2 метрах от любой постройки или преграды, таких как: забор, гараж, дом, свисающие ветки, верёвки для сушки белья или электрические провода.
 - (б) Не устанавливайте данное изделие на бетон, асфальт либо любую другую твердую поверхность.
 - (в) Располагайте данное оборудование в хорошо освещённом месте.
 - (г) Не используйте качели в помещении.
7. Погодные условия:
 - (а) Сиденья качелей должны оставаться сухими; в противном случае пользоваться изделием нельзя.
 - (б) Не используйте оборудование при сильном ветре.
 - (в) Не используйте оборудование, когда солнце светит в лицо и видимость ухудшается; или разверните оборудование так, чтобы солнце светило в спину.
8. Данное изделие не предназначено для взрослых. Одновременно на качелях могут находиться НЕ БОЛЕЕ 2 детей. Не превышайте МАКСИМАЛЬНО РАЗРЕШЕННУЮ НАГРУЗКУ для одного сиденья в 35 кг.
9. Храните данную инструкцию в надёжном месте на случай, если понадобится обратиться к ней впоследствии.
10. Содержите данное оборудование в чистоте.